



OWANDY-RX

PRECISION ET SIMPLICITÉ

S Y S T È M E D E R A D I O L O G I E I N T R A O R A L E
A C O U D C

Owandy-RX

TECHNOLOGIE HAUTE FRÉQUENCE

2 versions disponibles :
Haute fréquence (DC)
Classique (A C)

INTUITIF

Affichage clair ,
la programmation
des paramètres est
simple et intuitive

DESIGN

Un design sobre
et compact pour
s'adapter à toutes
les situations

ERGONOMIE & PRÉCISION

Bras souple et
maniable qui permet
un positionnement précis .
3 longueurs de bras
disponibles

DÉCLENCHEUR SANS FIL

Option déclencheur sans
fil disponible avec la
version DC

VERSION MOBILE

L'Owandy -RX existe aussi
en version mobile





Précision & fiabilité

Le nouveau système de radiologie intraorale Owandy-RX est reconnu pour sa précision et sa fiabilité.

Bénéficiez de la constance des paramètres d'exposition ainsi qu'un rayonnement de haute qualité !



Design ergonomique, bras souple

Etudié pour résister à toutes les sollicitations, son bras est maniable, souple et robuste.

Ses 3 longueurs de bras sauront répondre aux différents agencements de cabinet afin de s'adapter au mieux à votre poste de travail.

Moderne, sobre et compacte, elle s'intègre harmonieusement dans les cabinets.



Simple d'utilisation

L'utilisation de l'Owandy-RX est très intuitive et ne nécessite aucune formation du personnel.

Vous pourrez très facilement régler tous les paramètres (temps d'exposition, typologie de patient, kV, mA...)

L'Owandy-RX s'adapte à tous les récepteurs : capteurs numériques, plaques ERLM, films...



Dose minimale pour une protection maximale

La sécurité de vos patients est l'une de nos priorités !

Grâce à sa technologie Haute Fréquence, les rayons X sont réduits considérablement, en éliminant les rayons mous nocifs.

La version DC (Haute Fréquence) est pourvue de l'option "Déclencheur sans fil", vous offrant ainsi la possibilité de contrôler l'émission de rayons-X à distance, et vous garantissant un maximum de sécurité pour le personnel.

L'option sans fil simplifie l'installation : plus besoin de se soucier des passages de câbles.



Cas cliniques avec plaque au phosphore

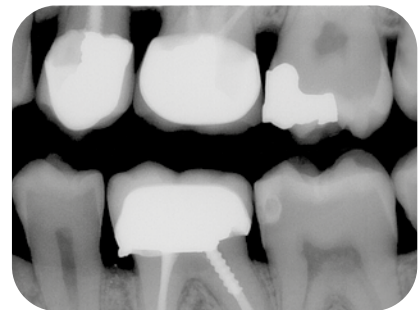
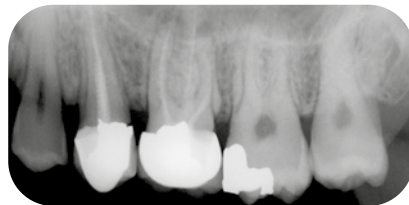
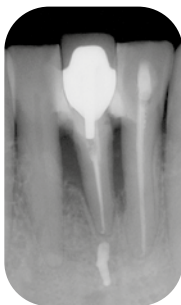

Cas cliniques avec capteur numérique

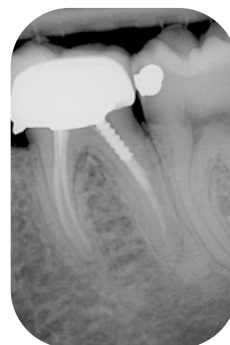
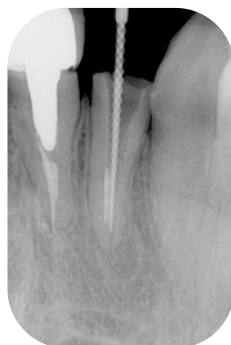
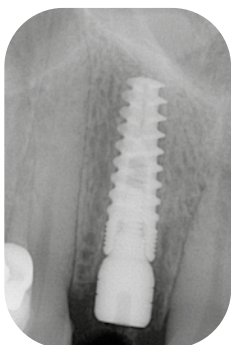



Caractéristiques techniques

	OWANDY-RX AC	OWANDY-RX DC
Classe	Classe I, type B (CEI EN60602-1:2007)	
Tension d'alimentation	115/220/230 V - monophasé 50/60 Hz	115/230 V - monophasé 50/60 Hz
Puissance absorbée à	0,8 kV A	1,4 kV A
Haute tension	70 kV	60 à 70 kV
Courant anodique	8 mA	4 à 8 mA
Foyer	0,7 mm	
Filtration totale	Équivalent à 2 mm Al. à 70 kV	
Rayonnement de fuite	< 0,25 mGy/h	
Technologie	Cour ant Alter nat if	Cour ant Cont inu
Minuterie	de 0,08 à 3,2 secondes	de 0,02 à 3,2 secondes
Poids de la tête	9 kg	5,5 kg
Poids total	23 kg	19,5 kg
Rallonges bras	41 cm / 82,5 cm / 110 cm	
Options	Ver sion mobile	Ver sion mobile Déclencheur sans f il (Wir eless)
Accessoires	Cône long (31 cm) / Cône r ectangulair e long (31 cm)	

Schémas techniques

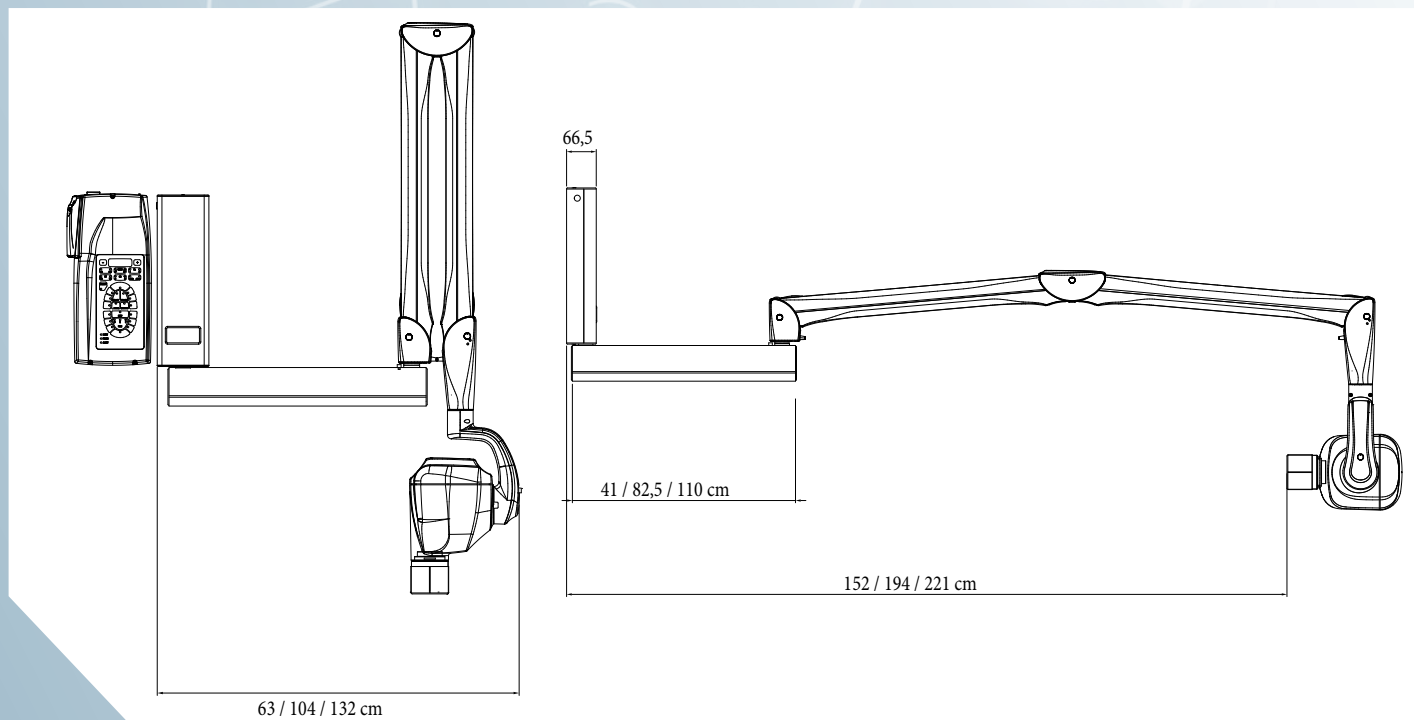

DIGITAL WORKFLOW OWANDY RADIOLOGY

UNE GAMME COMPLÈTE POUR RÉPONDRE À VOS BESOINS

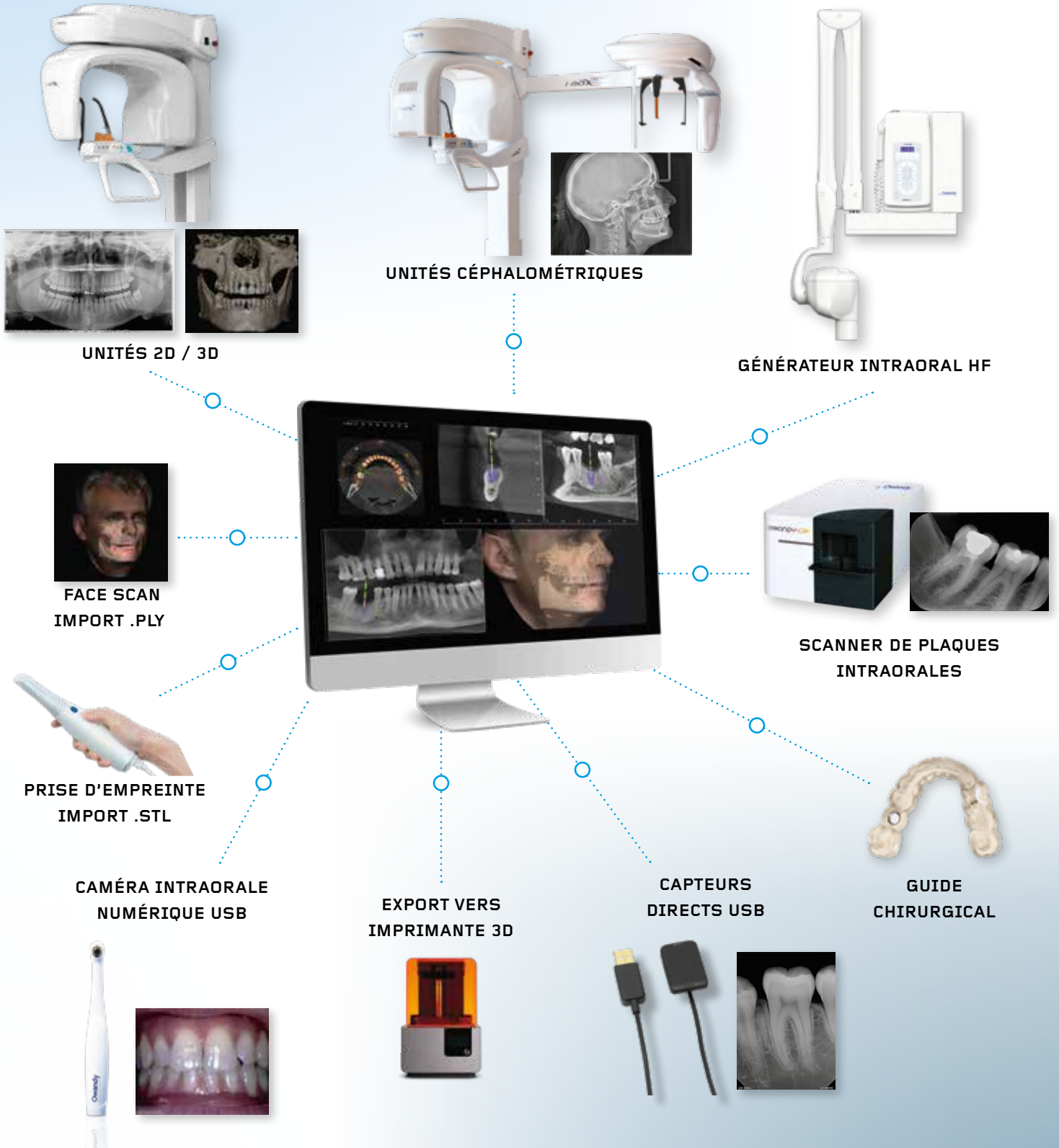

B-ES T Communicat ion - RCS Meaux 453 054 298 - Visuels non contractuels - BR_OWANDYRXX-ACDC_FR_REV01